



befame

Bellissa

Bellissa to niekwestionowana królowa salonu, propozycja dla tych, którzy nie boją się odważnego designu i wyraźnych akcentów. Czy pasuje do Ciebie? Spójrz na te charakterystyczne marszczenia – to one w połączeniu z welurowym materiałem i zdobionymi, wysokimi nóżkami nadają rys glamour. Miękkie, obszerne poduchy siedziskowe i wypełnione specjalną mieszanką silikonową, luźne poduchy oparciowe to obietnica odprężenia i relaksu. Sofa ta składa się z dwóch osobnych modułów, co powoduje, że jest bardzo łatwa w transporcie, a przy odrobinie kreatywności można ten fakt wykorzystać także w podczas projektowania wnętrza. Słowem – jest wyjątkowa, nie można obok niej przejść obojętnie. Zabierzesz ją do domu?

Narożniki

Dostępne w wersji lewej lub prawej. Poniższe sety w układzie lewym.

BELLISSA SET 1

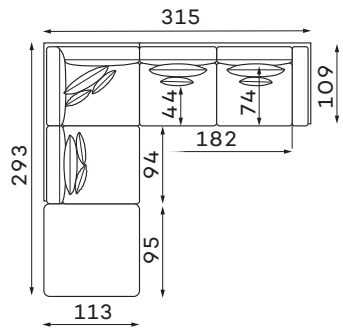

BELLISSA SET 2

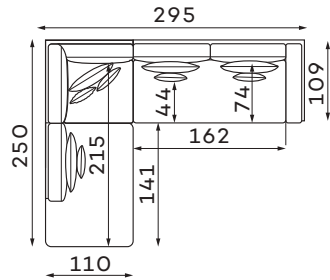

BELLISSA SET 3

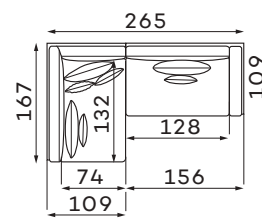

BELLISSA SET 4

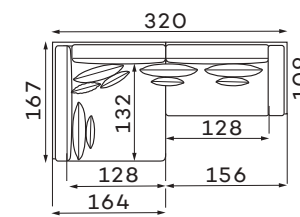

Sofy

SOFA 2-OSOBOWA BEZ FUNKCJI SPANIA

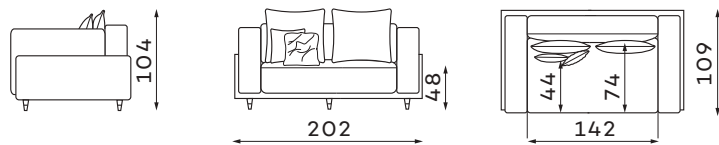

SOFA 3-OSOBOWA BEZ FUNKCJI SPANIA

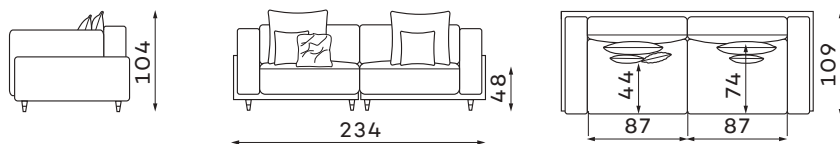

SOFA 4-OSOBOWA BEZ FUNKCJI SPANIA

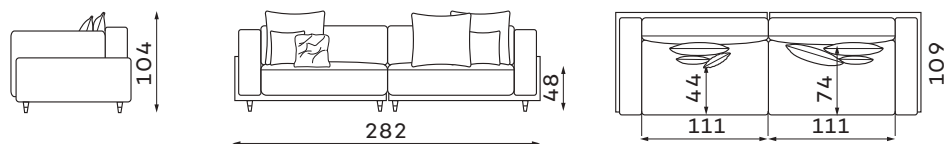

Moduły

Dostępne w wersji lewej lub prawej. Poniższe sety w układzie lewym.

ELEMENT NAROŻNY

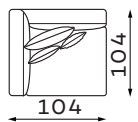

SIEDZ. 1,5-OS.

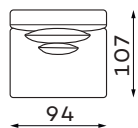

SIEDZ. 1,5-OS. Z BOKIEM

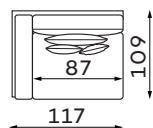

SIEDZ. 2-OS. Z BOKIEM

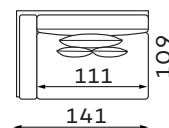

SIEDZ. 2,5-OS. Z BOKIEM

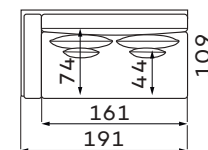

SZEZLONG M

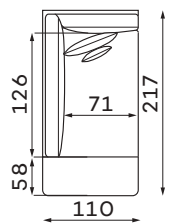

SZEZLONG L

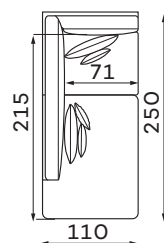

PUFA MAŁA

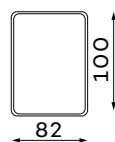

PUFA DUŻA

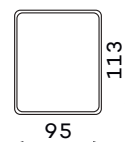

Wysokość puf: 48

Tolerancja wymiarów mebli tapicerowanych +/- 4 cm.

Pozostałe wymiary techniczne

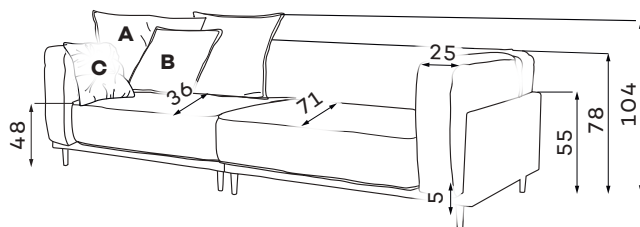

PODUSZKA A
(OPARCIOWA)

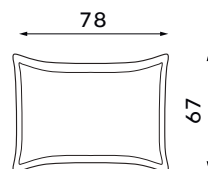

PODUSZKA B
(OZDOBNA)

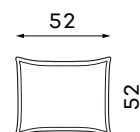

PODUSZKA C
(OZDOBNA)

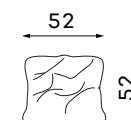

Dostępne kolory nóg

CZARNY
-MOSIĄDZ

CZARNY



Co wyróżnia Bellissa?



Sprawiają, że siedzisko staje się bardziej elastyczne i stanowi doskonałe podłoże dla pianki wysokoelastycznej.



Masz możliwość wybrania tkaniny spośród dedykowanych kolekcji, w tym tkanin łatwo czyszczących.



Mebel ma tapicerowany tył, dzięki czemu możesz go postawić na środku salonu.



Zastosowana pianka wysokoelastyczna zwiększając wytrzymałość i sprężystość siedziska zapobiegając odkształceniom.



Perfekcyjne dopasowanie siedziska i oparcia do anatomicznego kształtu ciała ludzkiego zapewnia wyjątkowy komfort i ergonomia mebla.



W kolekcji dostępnych jest kilka kolorów nóg. Sam zdecyduj jaki chcesz kolor. Spodobały Ci się i chcesz je kupić np. do komody? Oczywiście możesz.

V 02. Zdjęcia i rysunki mogą się różnić od rzeczywistości. Wymiary zawarte w opisie technicznym są orientacyjne i mogą ulec zmianie (z tolerancją +/- 3%-4%). Firma zastrzega sobie prawo do zmiany właściwości technicznych produktów przedstawionych w tej karcie bez powiadomienia w wyniku aktualizacji technicznych.